



# СОДЕРЖАНИЕ

МЕРЫ ПРЕДОСТОРОЖНОСТИ .....	1	ЭКСПЛУАТАЦИЯ В РЕЖИМЕ КАЧАНИЯ (SWING) .....	11
РЕЖИМЫ И ФУНКЦИИ .....	2	РЕЖИМ ЭКСПЛУАТАЦИИ РУЧНОЙ АВТО .....	12
НАЗВАНИЯ ЧАСТЕЙ .....	3	ЧИСТКА И УХОД .....	12
ПОДГОТОВКА .....	5	ВЫБОР КОДА СИГНАЛОВ ПУЛЬТА ДИСТАНЦИОННОГО УПРАВЛЕНИЯ .....	13
ЭКСПЛУАТАЦИЯ .....	6	НЕПОЛАДКИ .....	14
ЭКСПЛУАТАЦИЯ С ИСПОЛЬЗОВАНИЕМ ТАЙМЕРА .....	8	СОВЕТЫ ПО ЭКСПЛУАТАЦИИ .....	15
ЭКСПЛУАТАЦИЯ С ИСПОЛЬЗОВАНИЕМ ТАЙМЕРА СОН .....	9		
РЕГУЛИРОВАНИЕ НАПРАВЛЕНИЯ ЦИРКУЛЯЦИИ ВОЗДУХА .....	10		

## МЕРЫ ПРЕДОСТОРОЖНОСТИ

- До установки прибора убедитесь, что вы внимательно прочли эти “Меры предосторожности” и можете правильно эксплуатировать прибор.
- Все инструкции этого раздела посвящены безопасному использованию системы; обеспечьте необходимые условия для безопасной работы.
- Параграфы с пометками “ОПАСНО”, “ПРЕДУПРЕЖДЕНИЕ” и “ОСТОРОЖНО” имеют следующие значения в данном руководстве:

 <b>ОПАСНО!</b>	Этим символом помечены инструкции, неправильное выполнение которых наиболее вероятно может привести к гибели или серьезной травме пользователя или обслуживающего персонала.
 <b>ПРЕДУПРЕЖДЕНИЕ!</b>	Этим символом помечены инструкции, неправильное выполнение которых может привести к гибели или серьезной травме пользователя.
 <b>ВНИМАНИЕ!</b>	Этим символом помечены инструкции, неправильное выполнение которых может привести к травме пользователя или нанесению ущерба имуществу.

### **ОПАСНО!**

- Не пытайтесь самостоятельно устанавливать кондиционер воздуха.
- В этом приборе нет частей, обслуживаемых пользователем. Всегда обращайтесь к уполномоченному сервисному персоналу, если требуется отремонтировать этот прибор.
- Всегда обращайтесь к уполномоченному сервисному персоналу, если требуется отсоединить или установить этот прибор при переезде.
- Не подвергайте себя воздействию холодного воздуха: не стойте в течение продолжительного времени под потоком воздуха из кондиционера.
- Не помещайте пальцы или какие-либо предметы в выходной порт или воздухозаборные решетки.
- Не выключайте и не включайте кондиционер воздуха с помощью отключения и включения прерывателя электроцепи.
- В случае неисправности (при появлении запаха гари и т. д.) немедленно прекратите эксплуатацию прибора, выключите прерыватель цепи и обратитесь к уполномоченному сервисному персоналу.

### **ВНИМАНИЕ!**

- Обеспечьте периодическое проветривание помещения при пользовании прибором.
- Не направляйте поток воздуха прямо на нагревательные приборы или камины.
- Не становитесь на кондиционер воздуха и не помещайте на него предметы.
- Не вешайте предметы на внутренний прибор.
- Не ставьте вазы с цветами или сосуды с водой на кондиционер воздуха.
- Не подвергайте кондиционер воздуха непосредственному воздействию воды.
- Не прикасайтесь к кондиционеру воздуха мокрыми руками.
- Отключайте сетевое питание, если прибор не используется в течение продолжительных периодов.
- Всегда выключайте прерыватель электроцепи при чистке кондиционера воздуха и при смене фильтра воздуха.
- При работе в режиме отопления соединительные клапаны становятся горячими: проявляйте осторожность.
- Проверьте состояние установочного стенда и убедитесь, что он не поврежден.
- Не помещайте под прямой поток воздуха домашних животных или растений.
- Если система не использовалась длительное время (зимой), включите переключатель электропитания не менее, чем за 12 часов до включения устройства.
- Не пейте воду, стекающую из кондиционера воздуха.
- Не используйте прибор для содержания продуктов питания, растений или домашних животных, точных приборов или произведений искусства.
- Не надавливайте на лопасти радиатора.
- Эксплуатируйте только с установленными фильтрами воздуха.
- Не блокируйте и не закрывайте воздухозаборную решетку и выходной порт.
- Убедитесь, что любое электронное оборудование расположено не менее, чем на один метр от внутреннего и наружного прибора.
- Избегайте устанавливать кондиционер воздуха около камина или нагревательного прибора.
- При установке внутреннего и внешнего устройств позаботьтесь об ограничении доступа детей в места установки.
- Не используйте вблизи от кондиционера воздуха воспламеняющихся газов.

# РЕЖИМЫ И ФУНКЦИИ

## АВТОМАТИЧЕСКОЕ ФУНКЦИОНИРОВАНИЕ

### ● МОДЕЛЬ С РЕЖИМОМ ОХЛАЖДЕНИЯ

Достаточно нажать на кнопку СТАРТ/СТОП и прибор начнет автоматически функционировать в режиме Охлаждения или Сушки, как требуется, в соответствии с установкой термостата и фактической температурой в помещении.

### ● МОДЕЛЬ С РЕЖИМОМ ОХЛАЖДЕНИЯ И ОТОПЛЕНИЯ (ОБРАТНЫЙ ЦИКЛ)

Достаточно нажать на кнопку СТАРТ/СТОП и прибор начнет автоматически функционировать в режиме Отопления, Охлаждения или Мониторинга, как требуется, в соответствии с установкой термостата и фактической температурой в помещении.

## ТАЙМЕР СОН

### ● МОДЕЛЬ С РЕЖИМОМ ОХЛАЖДЕНИЯ

При нажатии на кнопку таймера СОН в режиме Охлаждения или Сушки установка термостата постепенно переходит на более высокое значение в период функционирования прибора. По достижении установленного времени прибор автоматически выключается.

### ● МОДЕЛЬ С РЕЖИМОМ ОХЛАЖДЕНИЯ И ОТОПЛЕНИЯ (ОБРАТНЫЙ ЦИКЛ)

При нажатии на кнопку таймера СОН в режиме Отопления установка термостата кондиционера воздуха постепенно переходит на более низкое значение в период функционирования прибора. При нажатии в режиме Охлаждения или Сушки установка термостата постепенно переходит на более высокое значение в период функционирования прибора. По достижении установленного времени прибор автоматически выключается.

## БЕСШНУРОВОЙ ПУЛЬТ ДИСТАНЦИОННОГО УПРАВЛЕНИЯ

БЕСШНУРОВОЙ ПУЛЬТ ДИСТАНЦИОННОГО УПРАВЛЕНИЯ позволяет комфортно управлять работой кондиционера воздуха.

## ОМНОГОНАПРАВЛЕННЫЙ ПОТОК ВОЗДУХА (РЕЖИМ SWING)

Возможен контроль над направлением потока воздуха в трех направлениях с помощью двойного использования функций направления воздуха ВВЕРХ/ВНИЗ и ВПРАВО/ВЛЕВО. Поскольку лопасти направления ВВЕРХ/ВНИЗ автоматически работают в соответствии с режимом эксплуатации прибора, можно установить направление воздуха на основе режима эксплуатации.

## УСТОЙЧИВЫЙ К ПЛЕСЕНИ ФИЛЬТР

ФИЛЬТР ВОЗДУХА прошел специальную обработку для сопротивляемости наростам плесени, что облегчает уход за ним и способствует чистоте воздуха.

# НАЗВАНИЯ ЧАСТЕЙ

Инструкции, относящиеся к отоплению (\*) применимы только к МОДЕЛЯМ С РЕЖИМОМ ОХЛАЖДЕНИЯ И ОТОПЛЕНИЯ (Обратный цикл).

Рис. 1



Рис. 2

## Прерыватель электроцепи

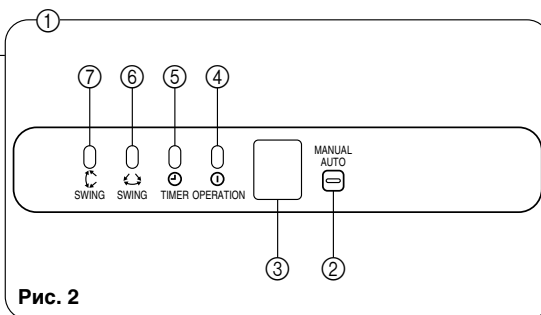
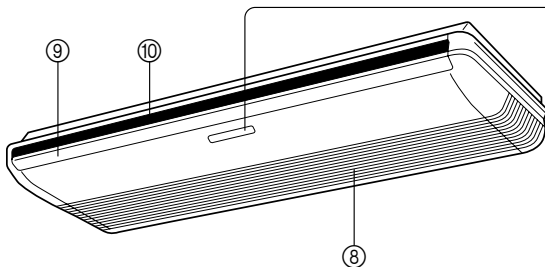

Этот прерыватель устанавливается при выполнении электропроводки.

Рис. 3

Рис. 4



Рис. 5



Рис. 6

**Рис. 1 Внутренний прибор**

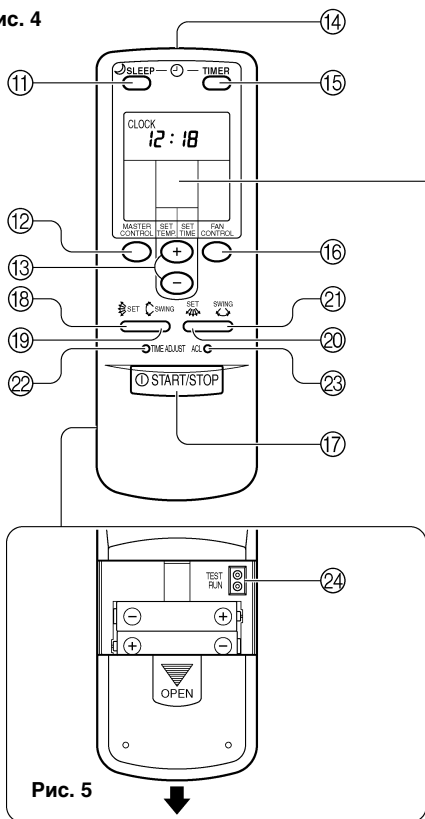
- ① Панель управления (Рис. 2)
- ② Кнопка РУЧНОГО и АВТО режима (MANUAL AUTO)
- ③ Приемник сигналов с пульта дистанционного управления
- ④ Индикаторная лампа OPERATION (красная)
- ⑤ Индикаторная лампа TIMER (зеленая)
- ⑥ Индикаторная лампа SWING (оранжевая) (ГОРИЗОНТАЛЬНЫЙ SWING)
- ⑦ Индикаторная лампа SWING (оранжевая) (ВЕРТИКАЛЬНЫЙ SWING)
  - Если индикаторная лампа TIMER мигает во время работы таймера, это сигнализирует об ошибке настройки таймера (см. стр. 16 АВТО Перезапуск).
- ⑧ Воздухозаборная решетка
- ⑨ Лопasti направления воздуха ВВЕРХ/ВНИЗ
- ⑩ Лопasti направления воздуха ВПРАВО/ВЛЕВО (за лопастями направления воздуха ВВЕРХ/ВНИЗ)

**Рис. 4 Пульт дистанционного управления**

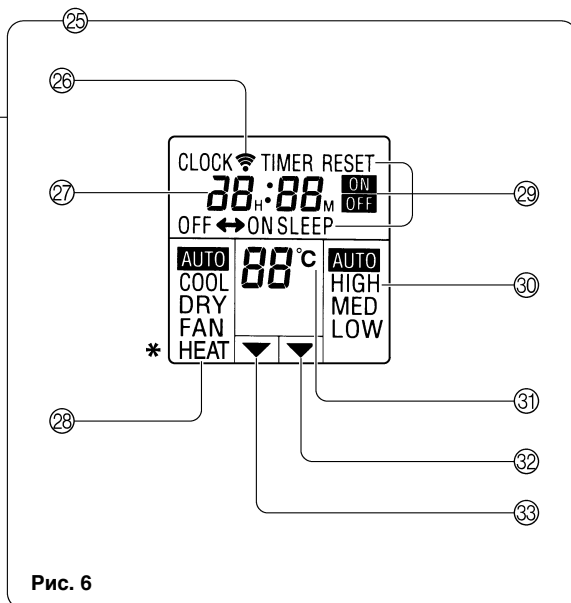
- ⑪ Кнопка СОН (SLEEP)
- ⑫ Кнопка ОСНОВНОГО КОНТРОЛЯ (MASTER CONTROL)
- ⑬ Кнопки УСТАНОВКИ ТЕМПЕРАТУРЫ/ ВРЕМЕНИ (SET TEMP/SET TIME) (+ / -)
- ⑭ Передатчик сигнала
- ⑮ Кнопка ТАЙМЕРА (TIMER)
- ⑯ Кнопка УПРАВЛЕНИЯ ВЕНТИЛЯТОРОМ (FAN CONTROL)
- ⑰ Кнопка СТАРТ/СТОП (START/STOP)
- ⑱ Кнопка НАСТРОЙКИ НАПРАВЛЕНИЯ ВОЗДУШНОГО ПОТОКА ПО ВЕРТИКАЛИ
- ⑲ Кнопка КАЧАНИЯ ВОЗДУШНОГО ПОТОКА ПО ВЕРТИКАЛИ
- ⑳ Кнопка НАСТРОЙКИ НАПРАВЛЕНИЯ ВОЗДУШНОГО ПОТОКА ПО ГОРИЗОНТАЛИ
- ㉑ Кнопка КАЧАНИЯ ВОЗДУШНОГО ПОТОКА ПО ГОРИЗОНТАЛИ
- ㉒ Кнопка РЕГУЛИРОВАНИЯ ВРЕМЕНИ (TIME ADJUST)
- ㉓ Кнопка ACL (Расположена внутри отсека для батареек)

**Обратная сторона (Рис. 5)**

- ㉔ **ТЕСТОВЫЙ ПРОГОН (TEST RUN)**
  - Соедините два металлических контакта с помощью металлического предмета, чтобы послать сигнал пробного запуска.
  - Производите пробный запуск только во время установки кондиционера воздуха. Если сигнал пробного запуска посылается в обычной ситуации, это может привести к неправильному функционированию термостата кондиционера воздуха.
  - Если сигнал пробного запуска посылается в обычных условиях, прибор переходит в режим пробного запуска и светоиндикатор ЭКСПЛУАТАЦИИ на приборе, а также светоиндикатор ТАЙМЕРА начинают одновременно мигать.
  - Чтобы остановить режим пробного запуска, нажмите кнопку СТАРТ/СТОП, чтобы выключить кондиционер воздуха.

**㉕ Дисплей пульта дистанционного управления (Рис. 6)**

- ㉖ Индикатор передачи
- ㉗ Дисплей часов
- ㉘ Дисплей режима эксплуатации
- ㉙ Дисплей режима таймера
- ㉚ Дисплей скорости вентилятора
- ㉛ Дисплей установки температуры
- ㉜ Дисплей установки времени
- ㉝ Индикатор установки температуры

# ПОДГОТОВКА

## Загрузка батарей (R03/LR03 × 2)

### 1 Надавите и, сдвинув, откройте крышку батарейного отсека, расположенную на обратной стороне пульта.

Сдвигайте в направлении, указанном стрелкой, одновременно нажимая на символ ▾.

### 2 Вставьте батарейки.

Убедитесь, что полярность батарей совмещена правильно (+/−).

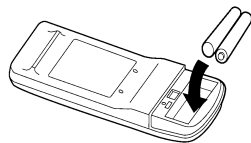

### 3 Закройте крышку батарейного отсека.

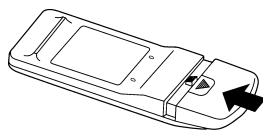

## ⚠ ВНИМАНИЕ!

- Проявляйте осторожность, чтобы дети случайно не проглотили батареи.
- Если пульт дистанционного управления не используется в течение продолжительного времени, удалите батарейки, чтобы предотвратить возможную утечку из батареек и повреждение прибора.
- При попадании жидкости, вытекшей из батареек, на кожу, в глаза или в рот немедленно промойте соответствующий орган достаточно большим количеством воды и проконсультируйтесь с врачом.
- Использованные батарейки следует немедленно удалять и соответствующим образом утилизировать: либо помещать в специальные контейнеры для сбора отработанных батареек, либо возвращать в соответствующую организацию, отвечающую за их утилизацию.
- Не пытайтесь перезаряжать отработанные батареи.

Никогда не используйте вместе новые и старые батарейки, или батарейки различного типа. Батарейки должны служить приблизительно один год при обычном режиме использования. Если диапазон эксплуатации пульта дистанционного управления значительно сокращается, замените батарейки и нажмите на кнопку ACL кончиком шариковой ручки или другим тонким предметом.

## Установка текущего времени

### 1 Нажмите на кнопку РЕГУЛИРОВАНИЯ ВРЕМЕНИ.

Используйте для нажатия на кнопку конец шариковой ручки или другой аналогичный предмет.

### 2 Используйте кнопки УСТАНОВКИ ВРЕМЕНИ (+/-) для установки часов на текущее время.

⊕ кнопка: нажимайте для перестановки времени вперед.

⊖ кнопка: нажимайте для перестановки времени назад.

(Каждый раз при нажатии этих кнопок часы будут переставлены вперед или назад на одну минуту; для более быстрой перестановки часов, шагами по 10 минут, держите кнопки нажатыми.)

### 3 Снова нажмите на кнопку РЕГУЛИРОВАНИЯ ВРЕМЕНИ.

Установка времени будет закончена и часы начнут идти.

## Пользование пультом дистанционного управления

- Для обеспечения правильного функционирования пульт дистанционного управления должен быть направлен на приемник сигнала.
- Диапазон эксплуатации: приблизительно 7 метров.
- При правильном приеме сигнала кондиционером воздуха раздается звуковой сигнал.
- Если нет звукового сигнала, снова нажмите на кнопку пульта дистанционного управления.

## Держатель пульта дистанционного управления

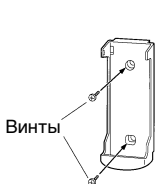

① Установите держатель.



② Вставьте пульт дистанционного управления.

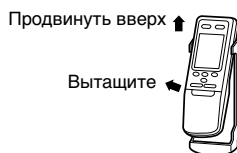

③ Снимайте пульт дистанционного управления (для ручного использования) таким образом.

# ЭКСПЛУАТАЦИЯ

Инструкции, относящиеся к отоплению (\*) применимы только к МОДЕЛЯМ С РЕЖИМОМ ОХЛАЖДЕНИЯ И ОТОПЛЕНИЯ (Обратный цикл).

## Выбор режима эксплуатации

### 1 Нажмите на кнопку СТАРТ/СТОП.

Загорится светоиндикатор ЭКСПЛУАТАЦИИ (красный) внутреннего прибора.

Кондиционер воздуха начнет работать.

### 2 Нажмите на кнопку ГЕНЕРАЛЬНОГО КОНТРОЛЯ, чтобы выбрать требуемый режим.

Каждый раз при нажатии на эту кнопку показываемый на дисплее режим меняется в следующем порядке:

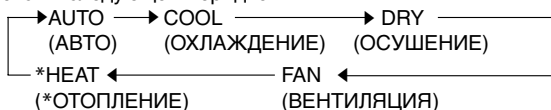

Примерно через три секунды весь дисплей будет показан снова.

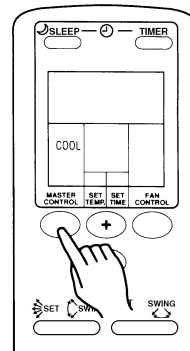

Пример: Установка на Охлаждение

## Установка термостата

### Нажимайте на кнопки УСТАНОВКИ ТЕМПЕРАТУРЫ.

⊕ кнопка: нажимайте для увеличения значения, установленного на термостате.

⊖ кнопка: нажимайте для уменьшения значения, установленного на термостате.

### ● Диапазон значений, устанавливаемых на термостате

АВТО ..... от 18 до 30 °C

\* Отопление ..... от 16 до 30 °C

Охлаждение/Сушка ..... от 18 до 30 °C

Термостат нельзя использовать для установки температуры в помещении во время работы в режиме ВЕНТИЛЯТОР (температура не будет показана на дисплее пульта дистанционного управления).

Приблизительно через три секунды весь дисплей будет показан снова.

Значение, установленное на термостате, следует рассматривать как ориентировочное значение, которое может отличаться от фактической температуры в помещении.

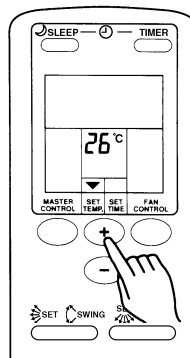

Пример: Установка на 26 °C

## Установка скорости работы вентилятора

### Нажимайте на кнопку УПРАВЛЕНИЕ ВЕНТИЛЯТОРОМ.

Каждый раз при нажатии на эту кнопку показываемая на дисплее скорость работы вентилятора меняется в следующем порядке:

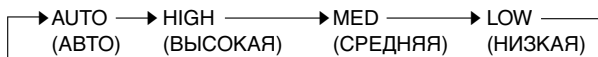

Примерно через три секунды весь дисплей будет показан снова.

#### При установке на АВТО:

**\* Отопление:** Вентилятор работает так, чтобы теплый воздух как можно лучше циркулировал в помещении.

Однако вентилятор будет работать на очень низкой скорости, если выходная температура внутреннего прибора очень низкая.

**Охлаждение:** По мере приближения температуры в помещении к установке термостата скорость вентилятора замедляется.

**Вентилятор:** Вентилятор попеременно включается и выключается; при включении вентилятор работает на низкой скорости.

Вентилятор будет работать на очень низкой скорости при режиме Мониторинга, а также в начале режима Отопление.

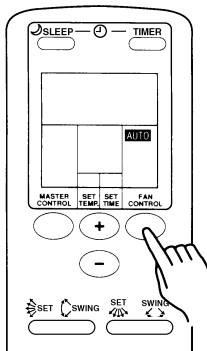

Пример: Установка на АВТО

## Останов работы прибора

### Нажимайте на кнопку СТАРТ/СТОП.

Светоиндикатор ЭКСПЛУАТАЦИИ (красный) погаснет.

# ЭКСПЛУАТАЦИЯ

Инструкции, относящиеся к отоплению (\*) применимы только к МОДЕЛЯМ С РЕЖИМОМ ОХЛАЖДЕНИЯ И ОТОПЛЕНИЯ (Обратный цикл).

## Управление режимами

### АВТО:

#### РЕЖИМ ОХЛАЖДЕНИЯ

- При температуре в помещении на 2 °C выше по сравнению с установленной температурой режим будет переключаться от Охлаждения к Сушке.
- При эксплуатации в режиме Сушка ВЕНТИЛЯТОР следует установить на значение НИЗКОЙ скорости, чтобы эффект охлаждения был не резким, при этом вентилятор иногда будет останавливаться.
- Если автоматически выбранный прибором режим неудовлетворителен, см. стр. 6, где приведены инструкции по изменению установки режимов (ОХЛАЖДЕНИЕ, СУШКА, ВЕНТИЛЯТОР).

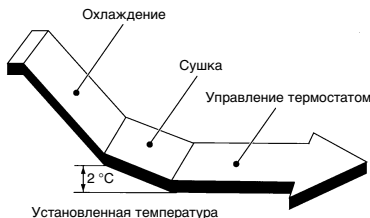

### АВТО (\*АВТОИЗМЕНЕНИЕ):

#### МОДЕЛЬ С РЕЖИМОМ ОХЛАЖДЕНИЯ И ОТОПЛЕНИЯ (Обратный цикл)

- При выборе режима АВТОИЗМЕНЕНИЕ кондиционера воздуха выбирает соответствующий режим (Охлаждение или Отопление) в соответствии с температурой в помещении.
- При выборе режима АВТОИЗМЕНЕНИЕ в первый раз вентилятор будет работать на очень малой скорости приблизительно одну минуту, пока прибор будет определять текущее состояние помещения и выбирать соответствующий режим эксплуатации.
- Когда кондиционер воздуха отрегулирует температуру в помещении в соответствии с установкой термостата, он начнет работать в режиме мониторинга и вентилятор будет работать на низкой скорости. Если затем температура в помещении изменится, кондиционер воздуха снова выберет соответствующий режим эксплуатации (Отопление, Охлаждение) для соответствия температуры установке термостата. (Диапазон показаний режима мониторинга составляет  $\pm 2$  °C по отношению к установке термостата).
- Если автоматически выбранный прибором режим неудовлетворителен, см. стр. 6, где приведены инструкции по изменению установки режимов (ОТОПЛЕНИЕ, ОХЛАЖДЕНИЕ, СУШКА, ВЕНТИЛЯТОР).

#### \*Отопление:

- Используется для обогрева помещения.
- При выборе режима Отопление вентилятор кондиционера воздуха работает на очень низкой скорости приблизительно от 3 до 5 минут, а затем переключается на выбранную скорость. В этот период времени внутренний прибор прогревается.
- При очень низкой температуре в помещении на наружном приборе может образоваться изморозь и его рабочие показатели снизятся. Для устранения изморози прибор будет периодически автоматически выполнять цикл размораживания. При автоматическом размораживании световой индикатор ЭКСПЛУАТАЦИИ (красный) будет мигать, при этом отопление будет прервано.

#### Охлаждение:

- Используется для охлаждения помещения.

#### Сушка:

- Используется для охлаждения и одновременно устраняет влажность в помещении.
- В режиме Сушка отопление не работает.
- В режиме Сушка прибор работает на низкой скорости; чтобы отрегулировать влажность в помещении вентилятор внутреннего прибора может периодически останавливаться. Также вентилятор может работать на очень низкой скорости в процессе определения влажности в помещении.
- Скорость вентилятора нельзя изменить вручную, если выбран режим Сушка.

#### Вентилятор:

- Используется для обеспечения циркуляции воздуха в помещении.

#### \*В режиме Отопление:

Установите термостат на температуру выше температуры в помещении в настоящее время. Режим Отопление не будет работать при установке термостата на температуру ниже, чем фактическая температура в помещении.

#### В режиме Охлаждение/Сушка:

Установите термостат на температуру ниже температуры в помещении в настоящее время. Режим Охлаждение/Сушка не будет работать при установке термостата на температуру выше, чем фактическая температура в помещении. (В режиме Охлаждение будет работать только вентилятор).

#### В режиме Вентилятор:

В данном приборе функции отопления и охлаждения не могут работать одновременно.

# ЭКСПЛУАТАЦИЯ С ИСПОЛЬЗОВАНИЕМ ТАЙМЕРА

Инструкции, относящиеся к отоплению (\*) применимы только к МОДЕЛЯМ С РЕЖИМОМ ОХЛАЖДЕНИЯ И ОТОПЛЕНИЯ (Обратный цикл).

Прежде, чем пользоваться функцией таймера, убедитесь, что пульт дистанционного управления установлен на правильное текущее время. (см. стр. 5).

## Использование таймера ВКЛ. и ВЫКЛ.

**1 Нажмите на кнопку СТАРТ/СТОП (если прибор уже работает, переходите к шагу 2).**  
Загорится светоиндикатор ЭКСПЛУАТАЦИИ (красный) внутреннего прибора.

**2 Нажмите на кнопку ТАЙМЕР, чтобы выбрать требуемую функцию таймера: ВЫКЛ. или ВКЛ.**

Каждый раз при нажатии на эту кнопку показываемая на дисплее функция таймера меняется в следующем порядке:

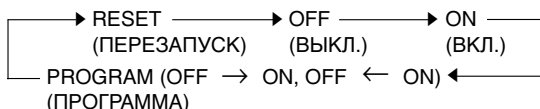

Загорится светоиндикатор ТАЙМЕР (зеленый) внутреннего прибора.

**3 Нажимайте на кнопки УСТАНОВКИ ВРЕМЕНИ для установки требуемого времени выключения и включения (ВЫКЛ. или ВКЛ.).**

Устанавливайте время, пока дисплей времени мигает (он будет мигать приблизительно пять секунд).

- **кнопка:** нажимайте для увеличения значения времени.
- **кнопка:** нажимайте для уменьшения значения времени.

Примерно через пять секунд весь дисплей будет показан снова.

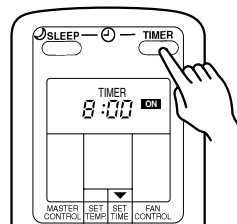

### Чтобы отменить Таймер

Используйте кнопку ТАЙМЕР для выбора функции ПЕРЕЗАПУСК ТАЙМЕРА. Кондиционер воздуха вернется в обычный режим работы.

### Чтобы изменить Установки Таймера

Выполняйте шаги 2 и 3.

### Чтобы остановить работу кондиционера воздуха при включенном Таймере

Нажмите на кнопку СТАРТ/СТОП.

### Чтобы изменить условия эксплуатации

Если требуется изменить условия эксплуатации (Режим, Скорость вентилятора, Установку термостата) после установки таймера, подождите, пока снова будет показан весь дисплей, а затем нажимайте на соответствующие кнопки для изменения требуемых условий эксплуатации.

## Использование таймера ПРОГРАММИРОВАНИЕ

**1 Нажмите на кнопку СТАРТ/СТОП (если прибор уже работает, переходите к шагу 2).**  
Загорится светоиндикатор ЭКСПЛУАТАЦИИ (красный) внутреннего прибора.

**2 Установите требуемое время ВЫКЛ. и ВКЛ. таймера.**  
См. раздел "Использование таймера ВКЛ. и ВЫКЛ." для установки требуемой функции и времени.  
Примерно через пять секунд весь дисплей будет показан снова.

Загорится светоиндикатор ТАЙМЕР (зеленый) внутреннего прибора.

**3 Нажимайте на кнопку ТАЙМЕР, чтобы выбрать функцию таймера ПРОГРАММИРОВАНИЕ (на дисплее будет показано ВЫКЛ. → ВКЛ. или ВЫКЛ. ← ВКЛ.).**

На дисплее будет поочередно показано: таймер ВЫКЛ. и таймер ВКЛ., а затем будет показано время той функции, которая включится раньше.

- Таймер ПРОГРАММИРОВАНИЕ начнет работать. (Если первым запрограммирован таймер ВКЛ., то прибор сначала выключится.)

Примерно через пять секунд весь дисплей будет показан снова.

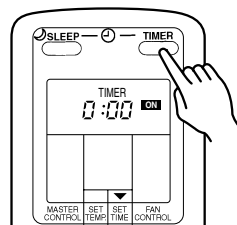

### Чтобы отменить Таймер

Используйте кнопку ТАЙМЕР для выбора функции ПЕРЕЗАПУСК ТАЙМЕРА. Кондиционер воздуха вернется в обычный режим работы.

### Чтобы изменить Установки Таймера

1. ледуйте инструкциям, приведенным в разделе "Использование таймера ВКЛ. и ВЫКЛ." для выбора установки, которую требуется изменить.
2. Нажмите на кнопку ТАЙМЕР для выбора ВЫКЛ. → ВКЛ. или ВЫКЛ. ← ВКЛ.

### Чтобы остановить работу кондиционера воздуха при включенном Таймере

Нажмите на кнопку СТАРТ/СТОП.

### Чтобы изменить условия эксплуатации

Если требуется изменить условия эксплуатации (Режим, Скорость вентилятора, Установку термостата) после установки таймера, подождите, пока снова будет показан весь дисплей, а затем нажимайте на соответствующие кнопки для изменения требуемых условий эксплуатации.



# ЭКСПЛУАТАЦИЯ С ИСПОЛЬЗОВАНИЕМ ТАЙМЕРА

## О таймере ПРОГРАММИРОВАНИЕ

- Таймер ПРОГРАММИРОВАНИЕ позволяет объединить работу таймера ВЫКЛ. и ВКЛ. в одну последовательность. Эта последовательность может включать один переход от таймера ВЫКЛ. к таймеру ВКЛ. или от таймера ВКЛ. к таймеру ВЫКЛ. в пределах 24-часового периода.
- Первой срабатывающей функцией таймера будет функция, установленная ближе всего к текущему времени. Порядок функционирования указан стрелкой на пульте дистанционного управления (ВЫКЛ. → ВКЛ. или ВЫКЛ. ← ВКЛ.).
- Пример работы таймера ПРОГРАММИРОВАНИЕ: кондиционер воздуха можно запрограммировать на автоматическое выключение (таймер ВЫКЛ.) после того, как вы ляжете спать, а затем на автоматическое включение (таймер ВКЛ.) утром до того, как вы встанете.

## О таймере ВКЛ.

- Таймер ВКЛ. предназначен для того, чтобы довести температуру в помещении до требуемой к установленному времени: прибор автоматически будет начинать работать до заданного времени, чтобы к выбранному времени температура в помещении соответствовала установке таймера.
  - Чем жарче летом, или чем холоднее зимой, тем раньше будет включаться прибор.
- \* В режиме Отопление ..... от 45 до 10 минут до выбранного времени
- В режиме Охлаждение/Сушка .... от 20 до 10 минут до выбранного времени
- В режиме Вентилятор ..... в выбранное время

# ЭКСПЛУАТАЦИЯ С ИСПОЛЬЗОВАНИЕМ ТАЙМЕРА СОН

Инструкции, относящиеся к отоплению (\*) применимы только к МОДЕЛЯМ С РЕЖИМОМ ОХЛАЖДЕНИЯ И ОТОПЛЕНИЯ (Обратный цикл).

В отличие от других функций таймера, функция СОН предназначена для того, чтобы выбирать период, в течение которого прибор не работает.

## Чтобы использовать таймер СОН

Во время работы или остановки кондиционера воздуха нажмите на кнопку СОН.

Загорится светоиндикатор ЭКСПЛУАТАЦИИ внутреннего прибора (красный), а также светоиндикатор ТАЙМЕРА (зеленый).

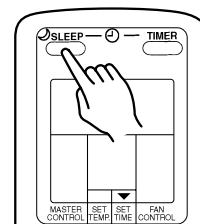

## Чтобы изменить Установки Таймера

Нажмите снова на кнопку СОН один раз и установите время с помощью кнопок УСТАНОВКИ ВРЕМЕНИ.

Устанавливайте время, пока дисплей времени мигает (он будет мигать приблизительно пять секунд).

- ⊕ кнопка: нажимайте для увеличения значения времени.
- ⊖ кнопка: нажимайте для уменьшения значения времени.

Примерно через пять секунд весь дисплей будет показан снова.

## Чтобы отменить Таймер:

Используйте кнопку ТАЙМЕР для выбора функции ПЕРЕЗАПУСК ТАЙМЕРА. Кондиционер воздуха вернется в обычный режим работы.

## Чтобы остановить работу кондиционера воздуха при включенном Таймере:

Нажмите на кнопку СТАРТ/СТОП.

## О таймере СОН

Для предотвращения перегрева или переохлаждения помещения во время сна функция СОН автоматически изменяет установку термостата в соответствии с установленным временем. По прошествии установленного времени кондиционер воздуха полностью остановится.

### \*В режиме Отопление:

Если установлен таймер СОН, установка термостата автоматически понижается на 1 °C каждые тридцать минут. После уменьшения значения на 4 °C установленное для того времени на термостате значение сохраняется, пока не истечет установленное время, после чего кондиционер воздуха автоматически отключается.

#### Установка таймера СОН

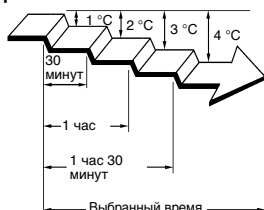

### В режиме Охлаждение/Сушка:

Если установлен таймер СОН, установка термостата автоматически повышается на 1 °C каждые шестьдесят минут. После увеличения значения на 2 °C установленное для того времени на термостате значение сохраняется, пока не истечет установленное время, после чего кондиционер воздуха автоматически отключается.

#### Установка таймера СОН

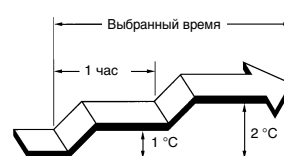

# РЕГУЛИРОВАНИЕ НАПРАВЛЕНИЯ ЦИРКУЛЯЦИИ ВОЗДУХА

**Инструкции, относящиеся к отоплению (\*) применимы только к МОДЕЛЯМ С РЕЖИМОМ ОХЛАЖДЕНИЯ И ОТОПЛЕНИЯ (Обратный Цикл).**

Направление потока воздуха в вертикальной плоскости (вверх/вниз) регулируется нажатием кнопки **НАПРАВЛЕНИЕ ПОТОКА ВОЗДУХА В ВЕРТИКАЛЬНОЙ ПЛОСКОСТИ (AIR FLOW DIRECTION VERTICAL SET)** на пульте дистанционного управления. Направление потока воздуха в горизонтальной плоскости (вправо/влево) регулируется нажатием кнопки **НАПРАВЛЕНИЕ ПОТОКА ВОЗДУХА В ГОРИЗОНТАЛЬНОЙ ПЛОСКОСТИ (AIR FLOW DIRECTION HORIZONTAL SET)** на пульте дистанционного управления.

## Регулирование направления потока воздуха в вертикальной плоскости

**Нажмите кнопку НАПРАВЛЕНИЕ ПОТОКА ВОЗДУХА В ВЕРТИКАЛЬНОЙ ПЛОСКОСТИ (AIR FLOW DIRECTION VERTICAL SET).**

При каждом нажатии данной кнопки диапазон направлений потока воздуха изменяется в следующей последовательности:



**Возможные настройки направления потока воздуха:**

①, ②, ③ : При работе в режиме Охлаждения/Осушения

①, ②, ③, ④, ⑤ : \* При работе в режиме Обогрева

Индикация на дисплее пульта дистанционного управления не меняется.



Рис. 7

- Регулируйте направление потока воздуха в указанных выше диапазонах.
- Направление потока воздуха в вертикальной плоскости устанавливается автоматически, как показано на схеме, в зависимости от выбранного режима работы кондиционера.  
 Горизонтальный поток ① : При работе в режиме Охлаждения/Осушения  
 Нисходящий поток ⑤ : \* При работе в режиме Обогрева
- В течение одной минуты после включения режима AUTO поток воздуха будет горизонтальным ①; в это время направление потока воздуха не регулируется.

## Регулировка направления потока воздуха в горизонтальной плоскости

**Нажмите кнопку НАПРАВЛЕНИЕ ПОТОКА ВОЗДУХА В ГОРИЗОНТАЛЬНОЙ ПЛОСКОСТИ (AIR FLOW DIRECTION HORIZONTAL SET).**

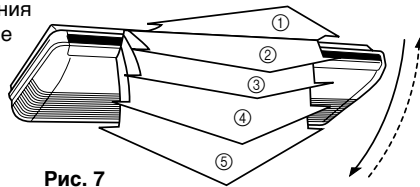
При каждом нажатии данной кнопки диапазон направлений потока воздуха изменяется в следующей последовательности:



Индикация на дисплее пульта дистанционного управления не меняется.

Жалюзи направления воздуха ВПРАВО/ВЛЕВО (RIGHT/LEFT)

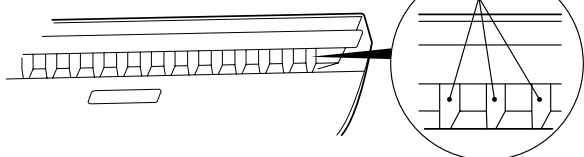

- Регулируйте направление потока воздуха в указанных выше диапазонах.



Рис. 8

## ⚠ ОПАСНО!

Никогда не вставляйте пальцы или посторонние предметы в выходное отверстие кондиционера вы можете получить травму.

- Всегда используйте кнопку **НАПРАВЛЕНИЕ ПОТОКА ВОЗДУХА (AIR FLOW DIRECTION)** пульта дистанционного управления для регулировки заслонок направления воздуха **ВВЕРХ/ВНИЗ (UP/DOWN)** или жалюзи направления воздуха **ВПРАВО/ВЛЕВО (RIGHT/LEFT)**. Попытка сдвинуть их вручную может привести к неправильной работе жалюзи; в этом случае остановите кондиционер и затем включите его вновь. Жалюзи должны начать работать правильно.
- При использовании режимов Охлаждения и Осушения, не устанавливайте на длительное время заслонки направления воздуха **ВВЕРХ/ВНИЗ (UP/DOWN)** в диапазоне от ④ до ⑤, так как водяные пары могут конденсироваться рядом с выходным отверстием кондиционера и с него может начать капать вода.
- В случае использования кондиционера в помещении, в котором находятся дети, пожилые люди или больные, следует тщательно продумать направление потока воздуха из кондиционера и установку значения температуры.

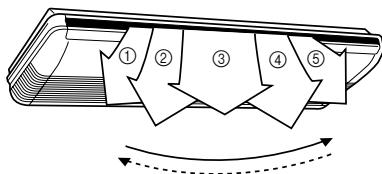
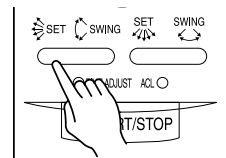

**Пример:** Когда задан вертикальный поток воздуха

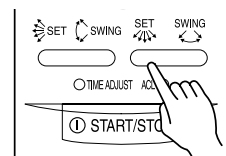

**Пример:** Когда задан горизонтальный поток воздуха

# ЭКСПЛУАТАЦИЯ В РЕЖИМЕ КАЧАНИЯ (SWING)

До выполнения этих действий включите кондиционер воздуха.

## Для выбора вертикального направления потока воздуха в режиме SWING

### Нажимайте на кнопку ВЕРТИКАЛЬНОЕ НАПРАВЛЕНИЕ ПОТОКА ВОЗДУХА SWING.

Загорится индикатор режима SWING (ВЕРТИКАЛЬНЫЙ SWING) (оранжевый). В этом режиме лопасти направления воздуха ВВЕРХ/ВНИЗ будут качаться автоматически, направляя воздух вверх и вниз.

## Для остановки вертикального направления потока воздуха в режиме качания (SWING)

### Нажмите еще раз на кнопку ВЕРТИКАЛЬНОЕ НАПРАВЛЕНИЕ ПОТОКА ВОЗДУХА SWING.

Индикатор режима SWING (ВЕРТИКАЛЬНЫЙ SWING) (оранжевый) погаснет. Направление воздуха вернется к установке, которая была до включения режима SWING.

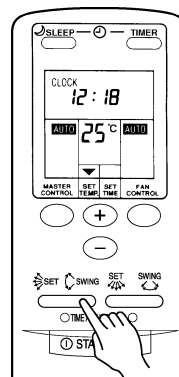

**Пример:** При установке на вертикальное направление SWING

## О режиме качания при вертикальном потоке воздуха

- Диапазон качания SWING соотносится с установленным в настоящее время направлением воздуха.

Установка направления воздуха	Диапазон качания
①	от ① до ③
②	от ① до ③
③	от ② до ④
④	от ③ до ⑤
⑤	от ① до ⑤ (Весь диапазон)

Диапазон направления воздуха (См. стр. 10, Рис. 7)

- Если диапазон качания (SWING) вас не устраивает, используйте кнопку пульта дистанционного управления ВЕРТИКАЛЬНОЕ НАПРАВЛЕНИЕ ПОТОКА ВОЗДУХА для изменения диапазона качания.
- Качание SWING может временно прекращаться, если вентилятор кондиционера воздуха не работает или если он работает на очень малой скорости.
- При работе в режимах Охлаждение и Сушка не устанавливайте лопасти направления воздуха ВВЕРХ/ВНИЗ в диапазоне Отопления (от ④ до ⑤) в течение продолжительного периода, поскольку может произойти конденсация пара у выходного порта, и из кондиционера воздуха могут стекать капли воды.

## Для выбора горизонтального направления потока воздуха в режиме SWING

### Нажимайте на кнопку ГОРИЗОНТАЛЬНОЕ НАПРАВЛЕНИЕ ПОТОКА ВОЗДУХА SWING.

Загорится индикатор режима SWING (ГОРИЗОНТАЛЬНЫЙ SWING) (оранжевый). В этом режиме лопасти направления воздуха ВПРАВО/ВЛЕВО будут работать автоматически, направляя воздух вправо и влево.

## Для остановки горизонтального направления потока воздуха в режиме SWING

### Нажмите еще раз на кнопку ГОРИЗОНТАЛЬНОЕ НАПРАВЛЕНИЕ ПОТОКА ВОЗДУХА SWING.

Индикатор режима SWING (ГОРИЗОНТАЛЬНЫЙ SWING) погаснет. Направление воздуха вернется к установке, которая была до включения режима SWING.

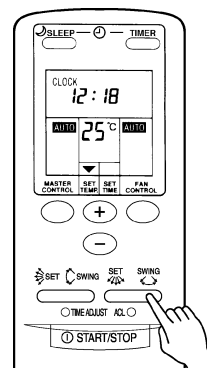

**Пример:** При установке на горизонтальное направление SWING

## О режиме качания при горизонтальном потоке воздуха

- Диапазон качания SWING соотносится с установленным в настоящее время направлением воздуха.

Установка направления воздуха	Диапазон качания
①	от ① до ⑤ (Весь диапазон)
②	от ① до ③
③	от ② до ④
④	от ③ до ⑤
⑤	от ① до ⑤ (Весь диапазон)

Диапазон направления воздуха (См. стр. 10, Рис. 8)

- Если диапазон качания SWING вас не устраивает, используйте кнопку пульта дистанционного управления ГОРИЗОНТАЛЬНОЕ НАПРАВЛЕНИЕ ПОТОКА ВОЗДУХА SWING для изменения диапазона качания.
- Качание SWING может временно прекращаться, если вентилятор кондиционера воздуха не работает или если он работает на очень малой скорости.

# РЕЖИМ ЭКСПЛУАТАЦИИ РУЧНОЙ АВТО

Используйте режим РУЧНОЙ АВТО, если потерян или недоступен пульт дистанционного управления.

## Использование контролей пульта управления основного прибора

**Нажимайте на кнопку РУЧНОЙ АВТО на панели управления основного прибора.**

Чтобы прекратить эксплуатацию, снова нажмите на кнопку РУЧНОЙ АВТО.

## ⚠ ВНИМАНИЕ!

Не нажимайте на кнопку РУЧНОЙ АВТО мокрыми руками или острыми предметами, это может вызвать электрошок или сбой в работе прибора.

- При эксплуатации кондиционера воздуха с пульта управления основного прибора он будет работать в том же режиме, как режим АВТО, установленный на пульте дистанционного управления (см. стр. 7).
- Скорость вентилятора будет АВТО а установка термостата будет 23 °С.

## ЧИСТКА И УХОД

### ⚠ ВНИМАНИЕ!

- Прежде чем приступить к очистке кондиционера обязательно выключите его и отсоедините шнур питания.
- Отключите прерыватель электроцепи.

### Чистка фильтра воздуха

#### 1. Для снятия фильтров воздуха вытяните их вверх.

Снимите воздушные фильтры, подняв их ручки и потянув на себя.

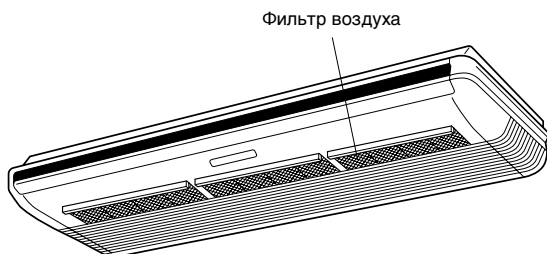

#### 2. Прочистите фильтры воздуха.

Удалите пыль с фильтров воздуха пылесосом или промойте их. После промывки дайте им тщательно просохнуть, не подвергая воздействию солнечных лучей.

#### 3. Снова установите фильтры на воздухозаборной решетке.

Фильтры воздуха устанавливаются с внутренней стороны воздухозаборной решетки.

- Пыль можно удалять с фильтра воздуха либо пылесосом, либо промыв его в растворе теплой воды с мягким детергентом. После мытья дайте фильтру тщательно просохнуть в тени, а затем устанавливайте его.
- При скоплении грязи на фильтре воздуха поток воздуха будет меньшим, что снизит эффективность эксплуатации и усилит шум.
- При обычном режиме использования фильтры воздуха следует чистить каждые четыре недели.

- При продолжительном периоде использования внутри прибора может скопиться грязь, что снизит эффективность его работы. Мы рекомендуем регулярно inspectировать прибор, помимо выполняемой вами чистки и ухода. За дополнительной информацией обращайтесь к уполномоченному сервисному персоналу.
- При чистке корпуса прибора не используйте воду горячее, чем 40 °С, сильнодействующие чистящие средства или такие летучие вещества, как бензин или растворитель.
- Не подвергайте корпус прибора воздействию жидких инсектицидов или лака для волос.
- Если прибор не используется в течение месяца или больше, убедитесь сначала, что его внутренние части просохли, включив вентилятор прибора на полдня.

# ВЫБОР КОДА СИГНАЛОВ ПУЛЬТА ДИСТАНЦИОННОГО УПРАВЛЕНИЯ

Если в помещении установлено два или более кондиционера воздуха, и пульт дистанционного управления посылает сигналы не на тот кондиционер, режим работы которого требуется изменить, измените код сигналов для соответствующего кондиционера воздуха (возможны 4 варианта).

Если в помещении установлены два или более кондиционеров воздуха, свяжитесь с Вашим поставщиком для установки индивидуальных кодов сигнала для каждого кондиционера.



## Выбор кода сигналов пульта дистанционного управления

Для выбора кода сигнала пульта дистанционного управления выполните следующие действия: (примечание: невозможно посылать коды сигналов на кондиционер воздуха, если код сигналов не установлен на приборе).

**1** Нажмите и удерживайте кнопку СТАРТ/СТОП (см. Рис. 4 ⑰) до тех пор, пока на дисплее пульта не появятся только часы.

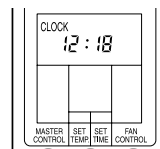

**2** Нажмите кнопку ОСНОВНОГО КОНТРОЛЯ (Рис. 4 ⑱) и удерживайте ее в течение более 5 секунд, чтобы вывести на дисплей текущий код сигналов (изначально установленный на А).

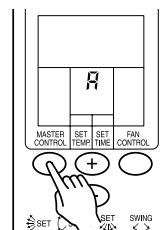

**3** Используйте кнопки + / - (Рис. 4 ⑲) для изменения кода сигнала в последовательности А → В → С → D таким образом, чтобы код на дисплее пульта совпал в с кодом сигналов для кондиционера воздуха.

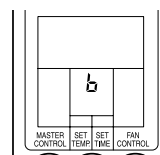

**4** Нажмите кнопку ОСНОВНОГО КОНТРОЛЯ еще раз, чтобы вернуться в режим часов. Код сигналов будет автоматически изменен.

Если в режиме индикации кода сигналов в течение 30 секунд не производилось никаких действий, пульт возвращается обратно в режим часов. В этом случае начните процедуру с пункта 1.

Кондиционер воздуха поставляется настроенным на код сигналов А. Если код сигналов необходимо сменить, свяжитесь с Вашим поставщиком.

После замены батарей в пульте дистанционного управления пульт возвращается к коду сигналов А. Если Вы используете код сигналов, отличный от кода сигналов А, после замены батарей необходимо снова выбрать на пульте тот код сигналов, на который настроен кондиционер воздуха.

Если Вы не знаете, на какой код сигналов настроен Ваш кондиционер воздуха, попробуйте по очереди каждый из кодов (А → В → С → D), чтобы найти код сигналов, на который настроен кондиционер воздуха.

# НЕПОЛАДКИ

Инструкции, относящиеся к отоплению (\*) применимы только к МОДЕЛЯМ С РЕЖИМОМ ОХЛАЖДЕНИЯ И ОТОПЛЕНИЯ (Обратный цикл).



В случае проявления неисправностей (если пахнет гарью и т. д.) немедленно прекратите эксплуатацию прибора, выключите прерыватель электроцепи и проконсультируйтесь с уполномоченным сервисным персоналом. Выключение только с помощью выключателя прибора не отсоединяет прибор полностью от источника питания. Всегда убедитесь в том, что выключен прерыватель электроцепи и что прибор полностью отключен.

Прежде, чем вызывать техобслуживание, проверьте следующее:

	Симптом	Проблема	См. стр.
НОРМАЛЬНОЕ ФУНКЦИОНИРОВАНИЕ	Прибор не начинает немедленно работать:	<ul style="list-style-type: none"> <li>● Если прибор останавливают, а затем немедленно снова запускают, то компрессор не будет работать в течение приблизительно 3 минут, чтобы предотвратить перегорание предохранителей.</li> <li>● Когда выключают, а затем снова включают сетевой выключатель, в течение приблизительно 3 минут работает защита электроцепи и в это время прибор не функционирует.</li> </ul>	—
	Слышен шум:	<ul style="list-style-type: none"> <li>● Во время работы и сразу после остановки прибора может быть слышен звук воды, перетекающей в трубах кондиционера воздуха. Также может быть слышен шум в течение приблизительно 2 или 3 минут после запуска прибора (звук протекающего хладагента).</li> <li>● Во время работы может быть слышен слабый скрип. Это результат незначительного расширения и сжатия передней крышки в результате изменения температуры.</li> </ul>	—
		*● Во время режима обогрева иногда может быть слышно шипение. Этот звук возникает во время операции автоматического размораживания.	15
	Запахи:	<ul style="list-style-type: none"> <li>● Из внутреннего прибора может исходить слабый запах. Этот запах возникает из-за запахов в помещении (запах мебели, табака и т.д.), которые скопились в кондиционере воздуха.</li> </ul>	—
	Легкий туман или пар:	<ul style="list-style-type: none"> <li>● Во время работы в режиме Охлаждение или Сушка можно видеть, как из внутреннего прибора выделяется небольшая дымка. Это возникает в результате резкого Охлаждения воздуха помещения воздухом, поступающим из кондиционера воздуха, что приводит к конденсации и образованию легкого тумана.</li> </ul>	—
		*● Во время режима обогрева вентилятор внешнего устройства может прекратить вращение, а также можно увидеть пар, выходящий из устройства. Это происходит вследствие операции автоматического размораживания.	15
	Поток воздуха слабеет или прекращается:	*● Когда начинает функционировать режим Отопление, скорость вентилятора временно очень малая, что связано с прогреванием внутренних частей.	—
		*● Во время работы в режиме Отопление, если температура в помещении поднимается выше установки термостата, наружный прибор останавливается, а внутренний прибор будет работать с очень низкой скоростью вентилятора. Если Вы хотите повысить комнатную температуру, установите настройки термостата на более высокую температуру.	
		*● Во время работы в режиме Отопление прибор временно останавливается (от 7 до 15 минут) в результате действия функции Автоматического Размораживания. Во время работ функции Автоматического Размораживания светоиндикатор ЭКСПЛУАТАЦИИ мигает.	15
		<ul style="list-style-type: none"> <li>● Вентилятор может работать на очень малой скорости во время работы в режиме Сушка или при мониторинге температуры в помещении.</li> <li>● Во время мониторинга в режиме АВТО вентилятор работает на очень низкой скорости.</li> </ul>	6
	Из наружного прибора выделяется вода:	*● Во время обогрева вода может вытекать из внешнего устройства при процессе размораживания.	15

# НЕПОЛАДКИ

Инструкции, относящиеся к отоплению (\*) применимы только к МОДЕЛЯМ С РЕЖИМОМ ОХЛАЖДЕНИЯ И ОТОПЛЕНИЯ (Обратный цикл).

	Симптом	Что проверить	См. стр.
ПРОВЕРЬТЕ ЕЩЕ РАЗ	Прибор совсем не работает:	<ul style="list-style-type: none"><li>● Может быть, вилка сетевого питания отсоединилась от розетки?</li><li>● Может быть, был перебой в подаче электроэнергии?</li><li>● Может быть, перегорел предохранитель или сработал прерыватель электроцепи?</li></ul>	—
		<ul style="list-style-type: none"><li>● Работает ли таймер?</li></ul>	8 и 9
	Плохие результаты в режиме Охлаждение (или *Отопление):	<ul style="list-style-type: none"><li>● Может быть, загрязнен фильтр воздуха?</li><li>● Может быть, заблокирована воздухозаборная решетка или выходной порт кондиционера воздуха?</li><li>● Может быть, неправильно установлено значение температуры на термостате?</li><li>● Может быть, открыто окно или дверь?</li><li>● Может быть, при работе в режиме Охлаждение через окно поступает яркий солнечный свет? (Задержите занавески.)</li><li>● Может быть, при работе в режиме Охлаждение в помещении работает нагревательный прибор или компьютеры, или в помещении слишком много людей?</li></ul>	—
	Прибор работает не в соответствии с установками на пульте дистанционного управления:	<ul style="list-style-type: none"><li>● Может быть, отработаны батареи пульта дистанционного управления?</li><li>● Может быть, батареи пульта дистанционного управления неправильно вставлены?</li></ul>	5
	Сигналы пульта дистанционного управления не принимаются после замены батарей в пульте.	<ul style="list-style-type: none"><li>● Используете ли Вы код сигналов, отличный от кода сигналов А?</li></ul>	13

Если после выполнения указанных выше проверок проблема остается, или если вы заметите запах гари, или если начнет мигать светоиндикатор ТАЙМЕР, немедленно выключите прибор, отсоедините вилку сетевого питания от розетки и проконсультируйтесь с уполномоченным сервисным персоналом.

## СОВЕТЫ ПО ЭКСПЛУАТАЦИИ

Инструкции, относящиеся к отоплению (\*) применимы только к МОДЕЛЯМ С РЕЖИМОМ ОХЛАЖДЕНИЯ И ОТОПЛЕНИЯ (Обратный цикл).

### Эксплуатация и Результаты

#### \*Результаты в режиме Отопление

- Данный кондиционер воздуха работает по принципу нагнетания тепла, поглощая тепло из наружного воздуха и передавая это тепло в помещение. Поэтому результаты работы снижаются при понижении температуры снаружи. Если результаты отопления помещения недостаточны, мы рекомендуем использовать этот кондиционер воздуха вместе с другим нагревательным прибором.
- Кондиционеры воздуха, работающие по принципу нагнетания тепла, нагревают помещение, циркулируя по нему воздух, поэтому для нагревания помещения иногда требуется некоторое время после включения кондиционера воздуха.

#### \*Когда температура внутри и снаружи высокая

- Когда температура и внутри, и снаружи высокая при использовании режима отопление, вентилятор наружного прибора может иногда останавливаться.

#### \*Контролируемое микрокомпьютером Автоматическое Размораживание

- При использовании режима Отопление и при низкой температуре воздуха снаружи и при большой влажности на наружном приборе может образоваться изморозь, в результате чего эксплуатационные показатели снижаются. Для предотвращения снижения эксплуатационных показателей данный прибор оснащен функцией Автоматического Размораживания, которая контролируется микрокомпьютером. При образовании изморози кондиционер воздуха временно прекращает работу и в течение краткого периода работает цикл размораживания (приблизительно от 4 до 15 минут). Во время действия функции Автоматического Размораживания светоиндикатор ЭКСПЛУАТАЦИИ (красный) мигает.

#### Охлаждение при низкой температуре снаружи

- При понижении температуры снаружи вентиляторы наружного прибора могут перейти на работу на малой скорости или периодически останавливаться.

---

## АВТО Перезапуск

### В случае перебоя с подачей электроэнергии

- В случае перебоя с подачей электроэнергии к кондиционеру воздуха, кондиционер воздуха автоматически возобновит работу в ранее выбранном режиме после восстановления подачи электроэнергии.
- В случае перебоя с подачей электроэнергии во время работы ТАЙМЕРА произойдет перезапуск таймера и прибор начнет работу (или остановится) в соответствии с новой установкой таймера. В таком случае светоиндикатор ТАЙМЕР (зеленый) будет мигать (см. стр. 4).
- Использование других электроприборов (электробритвы, и т. д.) или использование вблизи прибора радиопередатчика может стать причиной неполадки в работе кондиционера воздуха. В таком случае временно отсоедините сетевую вилку от розетки, снова подсоедините ее, а затем используйте пульт дистанционного управления для возобновления работы прибора.